

КАТАЛОГ



finder[®]

SWITCH TO THE FUTURE

- Системы автоматизации
- Промышленные приложения
- Управление освещением



2017

Миниатюрные универсальные реле Установка на печатную плату

Тип 55.12

- 2 переключающих контакта 10 А

Тип 55.13

- 3 переключающих контакта 10 А

Тип 55.14

- 4 переключающих контакта 7 А

- Катушки AC и DC
- Контакты не содержат кадмий
- Варианты материала контактов
- доступна защищенная версия (уровень защиты RT III) (влагонепроницаемые)

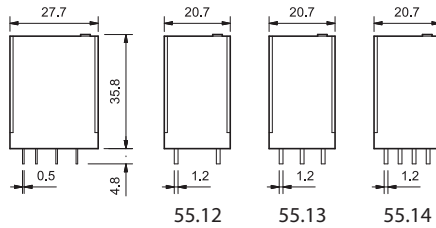

- 2 переключающих контакта 10 А
- Установка на печатную плату

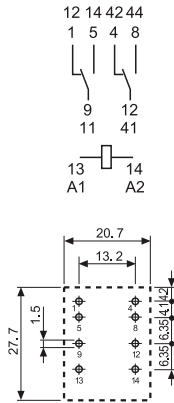

Вид сбоку



- 3 переключающих контакта 10 А
- Установка на печатную плату

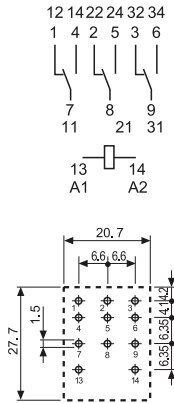

Вид сбоку



- 4 переключающих контакта 7 А
- Установка на печатную плату

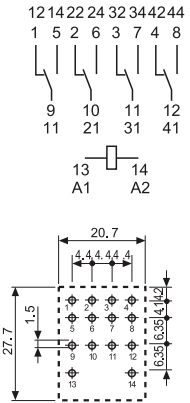

Вид сбоку

По классификации UL, Мощность в л.с.и Номинал контактов в дежурном режиме, см. "Основные технические характеристики", стр V

Характеристики контактов

Контактная группа (конфигурация)	2 переключающих контакта (DPDT)	3 переключающих контакта (3PDT)	4 переключающих контакта (4PDT)
Номинальный ток/Макс. пиковый ток	A	10/20	10/20
Ном. напряжение/Макс. напряжение	B~	250/400	250/400
Номинальная нагрузка AC1	BA	2500	2500
Номинальная нагрузка (230 В~) AC15	BA	500	500
Допустимая мощность однофазного двигателя (230 В~)	кВт	0.37	0.37
Отключающая способность DC1: 30/110/220 В A		10/0.25/0.12	10/0.25/0.12
Мин. коммутируемая мощность	мВт(В/мА)	300 (5/5)	300 (5/5)
Стандартный материал контактов		AgNi	AgNi

Характеристики катушки

Номин. напряж. (U _N)	B AC (50/60 Гц)	6 - 12 - 24 - 48 - 60 - 110 - 120 - 230 - 240		
	B DC	6 - 12 - 24 - 36 - 48 - 60 - 110 - 125 - 220		
Ном. мощн. AC/DC	BA (50 Гц)/Вт	1.5/1	1.5/1	1.5/1
Рабочий диапазон	AC	(0.8...1.1)U _N	(0.8...1.1)U _N	(0.8...1.1)U _N
	DC	(0.8...1.1)U _N	(0.8...1.1)U _N	(0.8...1.1)U _N
Напряжение удержания	AC/DC	0.8 U _N / 0.5 U _N	0.8 U _N / 0.5 U _N	0.8 U _N / 0.5 U _N
Напряжение отключения	AC/DC	0.2 U _N / 0.1 U _N	0.2 U _N / 0.1 U _N	0.2 U _N / 0.1 U _N

Технические параметры

Механическая долговечность AC/DC	циклов	20 · 10 ⁶ / 50 · 10 ⁶	20 · 10 ⁶ / 50 · 10 ⁶	20 · 10 ⁶ / 50 · 10 ⁶
Электр. долговечность при ном. нагрузке AC1	циклов	200 · 10 ³	200 · 10 ³	150 · 10 ³
Время вкл/выкл	мс	10/5	10/5	11/3
Изоляция между катушкой и контактами (1.2/50 мкс)	кВ	4	4	4
Электрическая прочность между открытыми контактами	B AC	1000	1000	1000
Внешний температурный диапазон	°C	-40...+85	-40...+85	-40...+85
Категория защиты		RT I	RT I	RT I

Сертификация (в соответствии с типом)



**Миниатюрные универсальные реле
Установка в розетки****Тип 55.32**

- 2 переключающих контакта 10 А

Тип 55.33

- 3 переключающих контакта 10 А

Тип 55.34

- 4 переключающих контакта 7 А

- катушки AC и DC
- Кнопка проверки с блокировкой и механический указатель срабатывания, стандартно для типов с 2 и 4 переключающих контактами
- Опции - встроенный LED и защитный диод
- Розетки 94 серии для монтажа на печатную плату и на рейку 35 мм (EN 60715) с винтовыми, пружинными и Push-in клеммами
- Опции - модули индикации и подавления ЭМС помех и таймерные модули 86.30
- Опции - фланцевые адаптеры для монтажа
- По классификации UL (определенные комбинации реле/розеток)
- Контакты не содержат кадмий
- Варианты материала контактов
- Европейский патент

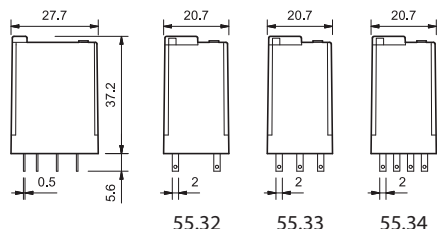

По классификации UL, Мощность в л.с.и
Номинал контактов в дежурном режиме,
см. "Основные технические характеристики", стр V

Характеристики контактов

Контактная группа (конфигурация)	2 переключающих контакта (DPDT)	3 переключающих контакта (3PDT)	4 переключающих контакта (4PDT)	
Номинальный ток/Макс. пиковый ток	A	10/20	10/20	7/15
Ном. напряжение/Макс. напряжение	B~	250/400	250/400	250/250
Номинальная нагрузка AC1	BA	2500	2500	1750
Номинальная нагрузка (230 В~) AC15	BA	500	500	350
Допустимая мощность однофазного двигателя (230 В~)	кВт	0.37	0.37	0.125
Отключающая способность DC1: 30/110/220 В A	10/0.25/0.12	10/0.25/0.12	10/0.25/0.12	7/0.25/0.12
Мин. коммутируемая мощность	мВт(В/мА)	300 (5/5)	300 (5/5)	300 (5/5)
Стандартный материал контактов	AgNi	AgNi	AgNi	AgNi

Характеристики катушки

Номин. напряж. (U _N)	В AC (50/60 Гц) V DC	6 - 12 - 24 - 48 - 60 - 110 - 120 - 230 - 240		
		6 - 12 - 24 - 36 - 48 - 60 - 110 - 125 - 220		
Ном. мощн. AC/DC	ВА (50 Гц)/Вт	1.5/1	1.5/1	1.5/1
Рабочий диапазон	AC	(0.8...1.1)U _N	(0.8...1.1)U _N	(0.8...1.1)U _N
	DC	(0.8...1.1)U _N	(0.8...1.1)U _N	(0.8...1.1)U _N
Напряжение удержания	AC/DC	0.8 U _N / 0.5 U _N	0.8 U _N / 0.5 U _N	0.8 U _N / 0.5 U _N
Напряжение отключения	AC/DC	0.2 U _N / 0.1 U _N	0.2 U _N / 0.1 U _N	0.2 U _N / 0.1 U _N

Технические параметры

Механическая долговечность AC/DC	циклов	20 · 10 ⁶ / 50 · 10 ⁶	20 · 10 ⁶ / 50 · 10 ⁶	20 · 10 ⁶ / 50 · 10 ⁶
Электр. долговечность при ном. нагрузке AC1	циклов	200 · 10 ³	200 · 10 ³	150 · 10 ³
Время вкл/выкл	мс	10/5	10/5	11/3
Изоляция между катушкой и контактами (1.2/50 мкс)	кВ	4	4	4
Электрическая прочность между открытыми контактами	В AC	1000	1000	1000
Внешний температурный диапазон	°C	-40...+85	-40...+85	-40...+85
Категория защиты		RT I	RT I	RT I

Сертификация (в соответствии с типом)

**55.32**

- 2 переключающих контакта 10 А
- Монтаж в розетки 94 серии

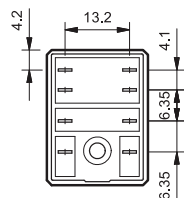
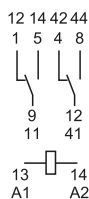
**55.33**

- 3 переключающих контакта 10 А
- Монтаж в розетки 94 серии

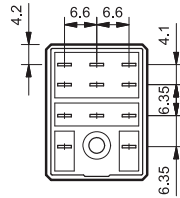
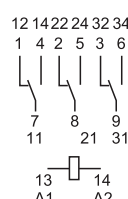
**55.34**

- 4 переключающих контакта 7 А
- Монтаж в розетки 94 серии

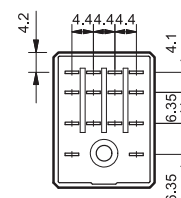
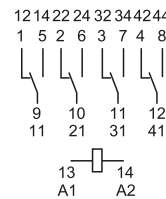

Информация по заказам

Пример: 55 серия - Реле для монтажа в розетку, 4 переключающих контакта (4PDT), катушка 12 В DC, Кнопка проверки с блокировкой и механический индикатор.

5 5 . 3 4 . 9 . 0 1 2 . 0 0 4 0

Серия _____

Тип _____
 1 = монтаж на печатную плату
 3 = монтаж в розетку

Кол-во контактов _____
 2 = 2 контакта, 10 А
 3 = 3 контакта, 10 А
 4 = 4 контакта, 7 А

Тип катушки _____
 8 = AC (50/60 Гц)
 9 = DC

Напряжение катушки _____
 См. характеристики катушки

A: Материал контактов
 0 = Стандартный AgNi
 5 = AgNi + Au

B: Схема контакта
 0 = CO (nPDT)

D: Варианты
 0 = Стандартный
 1 = Влагонепроницаемый (RT III) только 55.12, 55.13 и 55.14

C: Опции
 0 = Нет
 1 = Кнопка проверки с блокировкой
 2 = Механический индикатор
 3 = Светодиод (AC)
 4 = Кнопка проверки с блокировкой + механический индикатор
 5 = Кнопка проверки с блокировкой + светодиод (AC)
 54 = Кнопка проверки с блокировкой + светодиод (AC) + механический индикатор
 6* = Двойной светодиод (неполяризованный DC)
 7* = Кнопка проверки с блокировкой + двойной СИД (неполяризованный DC)
 74* = Кнопка проверки с блокировкой + двойной СИД (неполяризованный DC) + механический индикатор
 8* = Светодиод + диод (DC, полярность - положительная для контакта A/A 13)
 9* = Кнопка проверки с блокировкой + Светодиод + диод (DC, полярность - положительная для контакта A/A 13)
 94* = Кнопка проверки с блокировкой + Светодиод + диод (DC, полярность - положительная для контакта A/A 13) + механический индикатор

Выбор характеристик и опций: возможны комбинации только в одном ряду.
 Предпочтительные варианты выделены **жирным шрифтом**.

Тип	Питание катушки	A	B	C	D
55.32/34	AC - DC	0 - 5	0	0	0
	AC	0 - 5	0	2 - 3 - 4 - 5	0
	AC	0 - 5	0	54	/
	DC	0 - 5	0	2 - 4 - 6 - 7 - 8 - 9	0
	DC	0 - 5	0	74 - 94	/
55.33	AC - DC	0 - 5	0	0	0
	AC	0 - 5	0	1 - 3 - 5	0
	DC	0 - 5	0	1 - 6 - 7 - 8 - 9	0
55.12/13/14	AC - DC	0 - 5	0	0	0 - 1

55.34.9.220.9202 - Версия с нормированным срабатыванием 0.6UN (для катушек 220В DC). Соответствует нормам отраслевого стандарта РФ СО.34.35.302.2006 в сфере Энергетики.

* Опция недоступна для версии 220 В DC.

Описание: опции и варианты

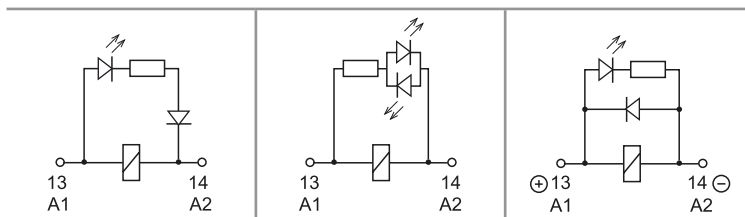

C: Опция 3, 5, 54
 светодиод (AC)

C: Опция 6, 7, 74
 Двойной светодиод (неполяризованный DC)

C: Опция 8, 9, 94
 Светодиод + диод (DC, полярность - положительная для контакта A/A 13)

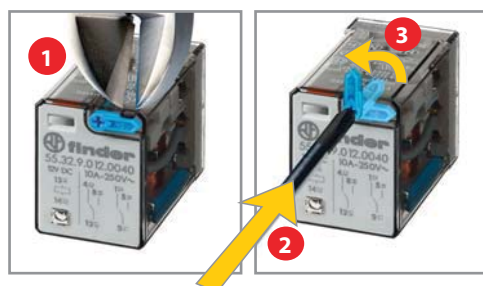

Кнопка проверки с блокировкой и механический указатель срабатывания (0010, 0040, 0050, 0054, 0070, 0074, 0090, 0094)

Кнопку проверки двойного назначения можно использовать двумя способами:
Способ 1: Пластиковый ключ (расположенный непосредственно под кнопкой проверки) остается на месте. В этом случае при нажатии кнопки проверки контакты срабатывают. При отпускании кнопки проверки контакты возвращаются в исходное положение.
Способ 2: Пластиковый ключ отламывается (с помощью соответствующего инструмента). В этом случае (в дополнение к указанному выше) при нажатии и повороте кнопки проверки контакты замыкаются в рабочем положении и остаются в таком состоянии до поворота кнопки проверки обратно в исходное положение. В обоих случаях кнопку следует нажимать (поворачивать) быстро и четко.

Технические параметры

Изоляция в соответствии с EN 61810-1 ed		2 контакта - 3 контакта	4 контакта
Номинальное напряжение питания	В AC	230/400	230
Расчетное напряжение изоляции	В AC	400	250
Уровень загрязнения		2	2
Изоляция между катушкой и контактной группой			
Тип изоляции		Базовый	Базовый
Категория перегрузки		III	III
Расчетное импульсное напряжение	кВ (1.2/50 мкс)	4	4
Электрическая прочность	В AC	2000	2000
Изоляция между соседними контактами			
Тип изоляции		Базовый	Базовый
Категория перегрузки		III	II
Расчетное импульсное напряжение	кВ (1.2/50 мкс)	4	2.5
Электрическая прочность	V AC	2000	2000
Изоляция между разомкнутыми контактами			
Тип расщепления		Микро-расщепление	Микро-расщепление
Электрическая прочность	В AC/кВ (1.2/50 мкс)	1000/1.5	1000/1.5
Устойчивость к перепадам			
Разрыв (5...50)нс, 5 кГц, на А1 - А2		EN 61000-4-4	уровень 4 (4 кВ)
Импульс (1.2/50 мкс) на А1 - А2 (при дифференциальном включении)		EN 61000-4-5	уровень 4 (4 кВ)
Прочее			
Время дребезга: NO/NC	мс	1/3	
Виброустойчивость (5...55)Гц; NO/NC	g	15/15	
Ударопрочность	g	16	
Потери мощности	без нагрузки	Вт	1
	при номинальном токе	Вт	3 (2 контакта) 4 (3 контакта) 3 (4 контакта)
Рекомендуемое расстояние между реле на плате	мм	≥ 5	

Характеристика контактов

F 55 - Электрическая долговечность (AC) при ном. нагрузке

Реле с 2 и 3 перекидными контактами



F 55 - Электрическая долговечность (AC) при ном. нагрузке

Реле с 4 перекидными контактами



H 55 - Макс. отключающая способность DC1

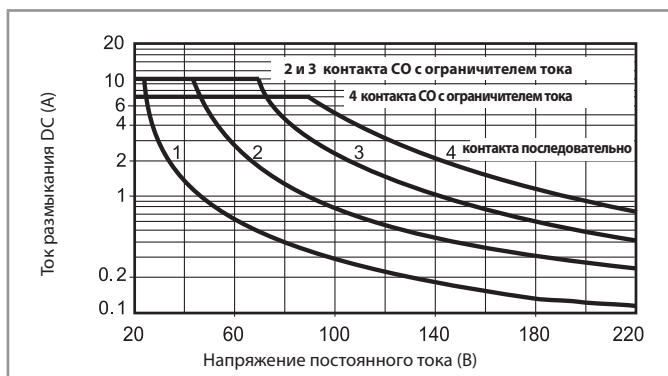

- При переключении активной нагрузки (DC1) и величине тока и напряжения ниже приведенных выше кривых долговечность составляет $100 \cdot 10^3$ циклов.
 - При коммутации нагрузки DC13, подключение диода параллельно с нагрузкой обеспечивает такую же долговечность, как при нагрузке DC1.
- Примечание: Под нагрузкой возможно увеличение времени срабатывания

Характеристики катушки

Версия для DC

Номин. напряж. U_N В	Код катушки	Рабочий диапазон		Сопротивл. R Ω	Ном. ток I при U_N мА
		U_{min} В	U_{max} В		
6	9.006	4.8	6.6	40	150
12	9.012	9.6	13.2	140	86
24	9.024	19.2	26.4	600	40
48	9.048	38.4	52.8	2400	20
60	9.060	48	66	4000	15
110	9.110	88	121	12500	8.8
125	9.125	100	138	17300	7.2
220	9.220	176	242	54000	4

Версия для AC

Номин. напряж. U_N В	Код катушки	Рабочий диапазон		Сопротивл. R Ω	Ном. ток I при U_N (50Гц) мА
		U_{min} В	U_{max} В		
6	8.006	4.8	6.6	12	200
12	8.012	9.6	13.2	50	97
24	8.024	19.2	26.4	190	53
48	8.048	38.4	52.8	770	25
60	8.060	48	66	1200	21
110	8.110	88	121	3940	12.5
120	8.120	96	132	4700	12
230	8.230	184	253	17000	6
240	8.240	192	264	19100	5.3

R 55 - Отношение рабочего диапазона для DC к температуре окр. среды

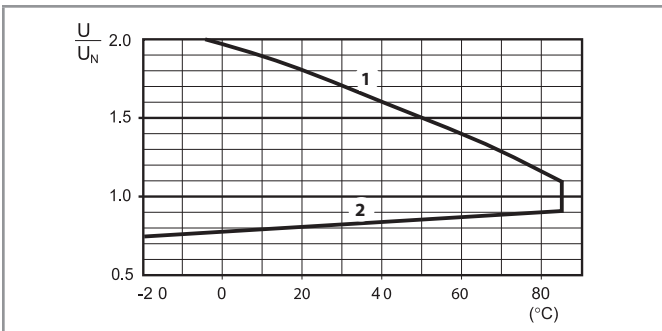

- 1 - Макс. допустимое напряжение на катушке.
2 - Мин. напряжение удержания катушки при температуре окружающей среды.

R 55 - Отношение рабочего диапазона для AC к температуре окр. среды

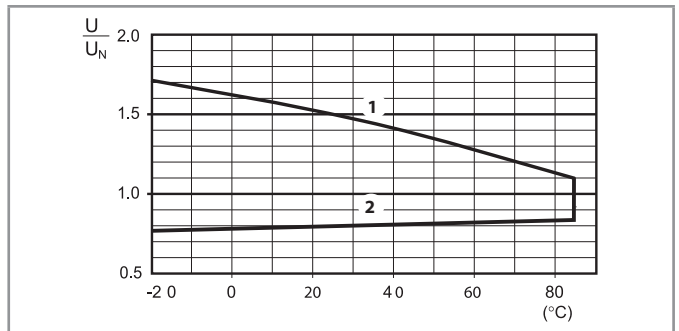

- 1 - Макс. допустимое напряжение на катушке.
2 - Мин. напряжение удержания катушки при температуре окружающей среды.

Аксессуары



056.25

056.25 с реле

Фланцевый адаптер крепления для реле 55.32, 55.33, 55.34

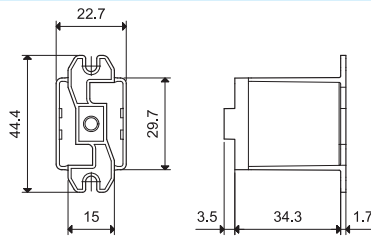

056.25

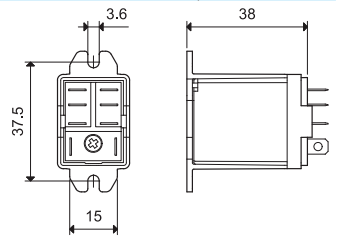

056.25 с реле

056.25



056.26

056.26 с реле

Фланцевый адаптер крепления для реле 55.32, 55.33,

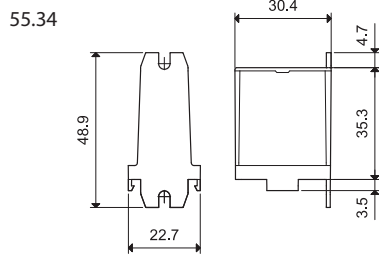

056.26

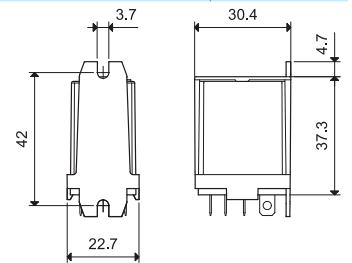

056.26 с реле

056.26



056.27

056.27 с реле

Адаптер крепления на 35 мм рейку (EN 60715) для реле 55.32, 55.33, 55.34

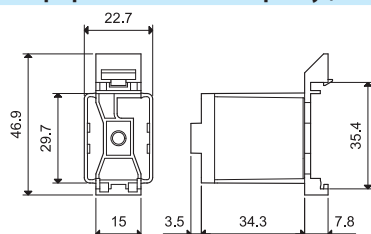

056.27

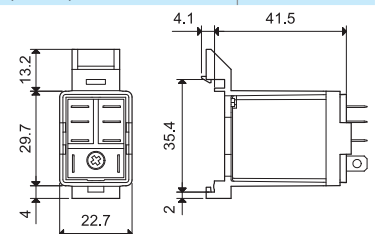

056.27 с реле

056.27

94 Серия - Розетки и аксессуары для реле 55 Серии



94.P4

См. стр. 89



Модель	Розетка	Реле	Описание	Установка	Аксессуары
99.02	94.P3	55.33	Розетки с клеммами Push-in - быстрый монтаж проводов - Верхние клеммы - контакты - Нижние клеммы - катушка	на поверхность или на рейку 35 мм (EN 60715)	- Индикация катушки и модули подавления электромагнитного импульса - Перемычка - Модульные таймеры - Пластиковый удерживающий зажим
	94.P4	55.32			
		55.34			



94.04

См. стр. 91



Модель	Розетка	Реле	Описание	Установка	Аксессуары
99.02	94.02	55.32	Розетка с винтовыми клеммами - Верхние клеммы - контакты - Нижние клеммы - катушка	на поверхность или на рейку 35 мм (EN 60715)	- Индикация катушки и модули подавления электромагнитного импульса - Перемычка - Модульные таймеры - Пластиковый удерживающий зажим
	94.03	55.33			
	94.04	55.32			



94.54

См. стр. 92



Модель	Розетка	Реле	Описание	Установка	Аксессуары
99.02	94.54	55.32 55.34	Розетка с пружинными клеммами - Верхние клеммы - контакты - Нижние клеммы - катушка	на поверхность или на рейку 35 мм (EN 60715)	- Индикация катушки и модули подавления электромагнитного импульса - Перемычка - Модульные таймеры - Пластиковый удерживающий зажим

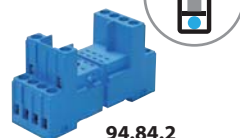

94.84.2

См. стр. 93



Модель	Розетка	Реле	Описание	Установка	Аксессуары
99.80	94.84.2	55.32 55.34	Розетка с винтовыми клеммами	на поверхность или на рейку 35 мм (EN 60715)	- Индикация катушки и модули подавления электромагнитного импульса - Перемычка - Пластиковый удерживающий зажим



94.94.3

См. стр. 94



Модель	Розетка	Реле	Описание	Установка	Аксессуары
99.80	94.92.3	55.32	Розетка с винтовыми клеммами - Верхние клеммы - контакты - Нижние клеммы - катушка	на поверхность или на рейку 35 мм (EN 60715)	- Индикация катушки и модули подавления электромагнитного импульса - Перемычка - Пластиковый удерживающий зажим
	94.94.3	55.32 55.34			



94.74

См. стр. 95



Модель	Розетка	Реле	Описание	Установка	Аксессуары
99.01	94.72	55.32	Розетка с винтовыми клеммами Для 94.82: - Ширина 23 мм для экономии места в щите	на поверхность или на рейку 35 мм (EN 60715)	- Индикация катушки и модули подавления электромагнитного импульса - Пластиковый удерживающий зажим
	94.73	55.33			
	94.74	55.32 55.34			
	94.82	55.32			



94.14

См. стр. 96

Модель	Розетка	Реле	Описание	Установка	Аксессуары
—	94.12	55.32	PCB розетка	Печатный монтаж	- Металлич. удерживающий зажим
—	94.13	55.33			
—	94.14	55.32 55.34			



94.22

См. стр. 96

Модель	Розетка	Реле	Описание	Установка	Аксессуары
—	94.22	55.32	Розетка для крепления на панель под пайку	в панель 1 мм	- Металлич. удерживающий зажим
—	94.23	55.33			
—	94.24	55.32 55.34			



94.34

См. стр. 97

Модель	Розетка	Реле	Описание	Установка	Аксессуары
—	94.32	55.32	Розетка для крепления на панель под пайку	крепление винтами М3	- Металлич. удерживающий зажим
—	94.33	55.33			
—	94.34	55.32 55.34			

94 Серия - Розетки и аксессуары для реле 55 Серии

94.P4

 Сертификация
(В соответствии с типом):

 Согласно спецификации:
Определенные комбинации реле/розеток

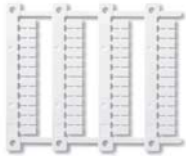
094.91.3

060.48

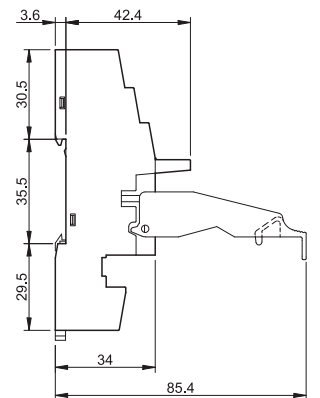
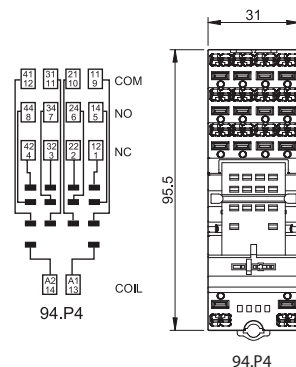
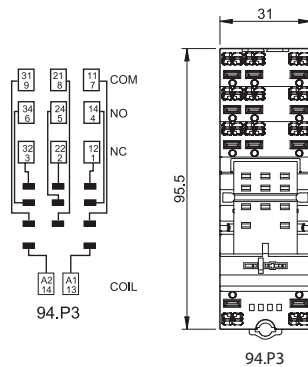
Розетка с пружинными клеммами Push-in для монтажа на рейку 35 мм (EN 60715)	94.P3 синий	94.P4 синий
Тип реле	55.33	55.32, 55.34
Аксессуары		
Металлическая клипса		094.71
Пластиковый удерживающий зажим (поставляется с розеткой - код корпуса SPA)		094.91.3
6-полюсная перемычка		094.56
Маркировочная этикетка		094.00.4
2-полюсная перемычка		094.52
2-полюсная перемычка		097.52
Держатель маркировки		097.00
Модули (см. таблицу ниже)		99.02
Модульные таймеры (см. таблицу ниже)		86.30
Блок маркировок для установки в пластиковые клипсы 094.91.3 и в держатель маркировки 097.00; 48 шт, 6 x 12 мм, для термотрансферных принтеров CEMBRE		060.48
Технические параметры		
Номинальный ток	10 A - 250 B	
Электрическая прочность	2 кВ AC	
Категория защиты	IP 20	
Температура окружающей среды	°C -40...+70	
Длина зачистки провода	мм 8	
Мин. сечение провода для розеток 94.P3 и 94.P4	одножильный провод	многожильный провод
	мм ² 0.5	0.5
	AWG 21	21
Макс. сечение провода для розеток 94.P3 и 94.P4	одножильный провод	многожильный провод
	мм ² 2 x 1.5 / 1 x 2.5	2 x 1.5 / 1 x 2.5
	AWG 2 x 18 / 1 x 14	2 x 18 / 1 x 14

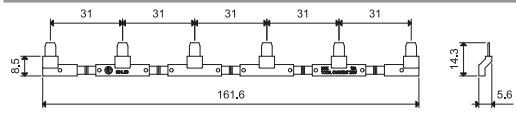

6-полюсная перемычка для розеток 94.P3 и 94.P4	094.56 (синий)
Номинальные значения	10 A - 250 B

094.56

2-полюсная перемычка для розеток 94.P3 и 94.P4	094.52
Номинальные значения	10 A - 250 B

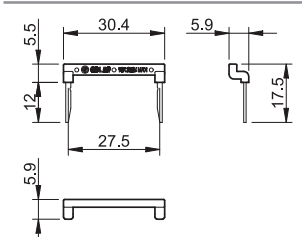

094.52

94 Серия - Розетки и аксессуары для реле 55 Серии

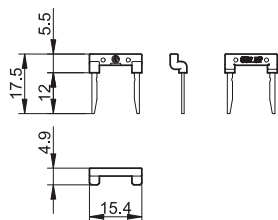

097.52

2-полюсная перемычка для розеток 94.P3 и 94.P4	097.52
Номинальные значения	10 А - 250 В



097.00

Держатель маркировки для розеток 94.P3 и 94.P4	097.00
---	--------

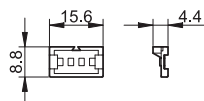

86.30

Модульные таймеры 86 серии	
(12...24)В AC/DC; 2-функциональный: AI, DI; (0.05 с..100 ч)	86.30.0.024.0000
(110...125)В AC; 2-функциональный: AI, DI; (0.05 с..100 ч)	86.30.8.120.0000
(230...240)В AC; 2-функциональный: AI, DI; (0.05 с..100 ч)	86.30.8.240.0000

Сертификация (В соответствии с типом):



99.02

Сертификация

(В соответствии с типом):

Модули DC с нестандартной полярностью (+A2) поставляются по заказу.

Модули 99.02 - Индикация катушки и подавление электромагнитного импульса для розеток 94.P3 и 94.P4		
Диод (+A1, стандартная полярность) (6...220)В DC		99.02.3.000.00
СВЕТОДИОД	(6...24)В DC/AC	99.02.0.024.59
СВЕТОДИОД	(28...60)В DC/AC	99.02.0.060.59
СВЕТОДИОД	(110...240)В DC/AC	99.02.0.230.59
СВЕТОДИОД + диод (+A1, стандартная полярность)	(6...24)В DC	99.02.9.024.99
СВЕТОДИОД + диод (+A1, стандартная полярность)	(28...60)В DC	99.02.9.060.99
СВЕТОДИОД + диод (+A1, стандартная полярность)	(110...220)В DC	99.02.9.220.99
СВЕТОДИОД + Варистор	(6...24)В DC/AC	99.02.0.024.98
СВЕТОДИОД + Варистор	(28...60)В DC/AC	99.02.0.060.98
СВЕТОДИОД + Варистор	(110...240)В DC/AC	99.02.0.230.98
RC-цепь	(6...24)В DC/AC	99.02.0.024.09
RC-цепь	(28...60)В DC/AC	99.02.0.060.09
RC-цепь	(110...240)В DC/AC	99.02.0.230.09
Шунтирующее сопротивление	(110...240)В AC	99.02.8.230.07

94 Серия - Розетки и аксессуары для реле 55 Серии

94.04

 Сертификация
(В соответствии с типом):

 Согласно спецификации:
Определенные комбинации реле/розеток

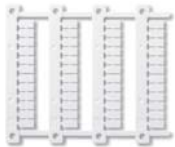
094.91.3

060.48

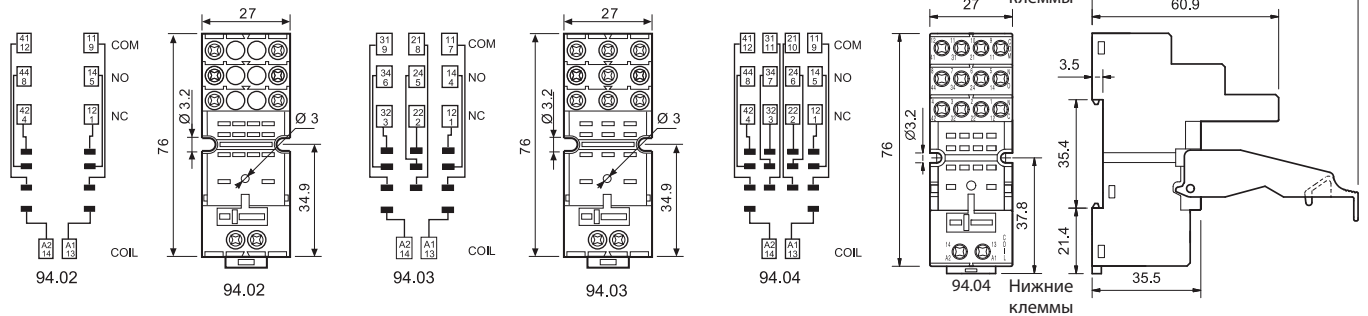
Розетка с винтовыми клеммами для установки на поверхность или на 35мм рейку		94.02 синий	94.02.0 черный	94.03 синий	94.03.0 черный	94.04 синий	94.04.0 черный
Тип реле		55.32		55.33		55.32, 55.34	
Аксессуары							
Металлический удерживающий зажим		094.71					
Пластиковый удерживающий зажим (поставляется с розеткой - код корпуса SPA)		094.91.3	094.91.30	094.91.3	094.91.30	094.91.3	094.91.30
6-полюсная перемычка		094.06	094.06.0	094.06	094.06.0	094.06	094.06.0
Маркировочная этикетка		094.00.4					
Держатель маркировки		097.00					
Модули (см. таблицу ниже)		99.02					
Модульные таймеры (см. таблицу ниже)		86.30					
Блок маркировок для установки в пластиковые клипсы 094.91.3 и в держатель маркировки 097.00; 48 шт, 6 x 12 мм, для термотрансферных принтеров CEMBRE		060.48					
Технические параметры							
Номинальные значения		10 А - 250 В					
Электрическая прочность		2 кВ AC					
Категория защиты		IP 20					
Температура окружающего воздуха		°C -40...+70					
⊕ Момент затяжки винтов		Нм 0.5					
Длина зачистки провода		мм 8					
Макс. размер провода для розеток 94.02/03/04		одножильный провод		многожильный провод			
		мм ² 1 x 6 / 2 x 2.5		1 x 4 / 2 x 2.5			
		AWG 1 x 10 / 2 x 14		1 x 12 / 2 x 14			

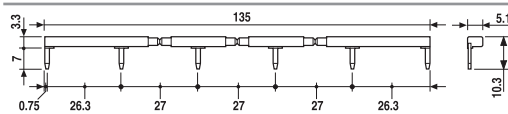

6-полюсный шинный соединитель для розеток серии 94.02, 94.03 и 94.04	094.06 (синий)	094.06.0 (черный)
Номинальные значения	10 А - 250 В	

094.06

Модульные таймеры 86 серии	
(12...24)В AC/DC; 2-функциональный: AI, DI; (0.05 с..100 ч)	86.30.0.024.0000
(110...125)В AC; 2-функциональный: AI, DI; (0.05 с..100 ч)	86.30.8.120.0000
(230...240)В AC; 2-функциональный: AI, DI; (0.05 с..100 ч)	86.30.8.240.0000

86.30

Сертификация (В соответствии с типом):

Модули 99.02 - Индикация катушки и подавление электромагнитного импульса для розеток 94.02, 94.03 и 94.04		
Диод (+A1, стандартная полярность) (6...220)В DC	99.02.3.000.00	
СВЕТОДИОД (6...24)В DC/AC	99.02.0.024.59	
СВЕТОДИОД (28...60)В DC/AC	99.02.0.060.59	
СВЕТОДИОД (110...240)В DC/AC	99.02.0.230.59	
СВЕТОДИОД + диод (+A1, стандартная полярность) (6...24)В DC	99.02.9.024.99	
СВЕТОДИОД + диод (+A1, стандартная полярность) (28...60)В DC	99.02.9.060.99	
СВЕТОДИОД + диод (+A1, стандартная полярность) (110...220)В DC	99.02.9.220.99	
СВЕТОДИОД + Варистор (6...24)В DC/AC	99.02.0.024.98	
СВЕТОДИОД + Варистор (28...60)В DC/AC	99.02.0.060.98	
СВЕТОДИОД + Варистор (110...240)В DC/AC	99.02.0.230.98	
RC-цепь (6...24)В DC/AC	99.02.0.024.09	
RC-цепь (28...60)В DC/AC	99.02.0.060.09	
RC-цепь (110...240)В DC/AC	99.02.0.230.09	
Шунтирующее сопротивление (110...240)В AC	99.02.8.230.07	

99.02

 Сертификация
(В соответствии с типом):

Модули DC с нестандартной полярностью (+A2) поставляются по заказу.

94 Серия - Розетки и аксессуары для реле 55 Серии

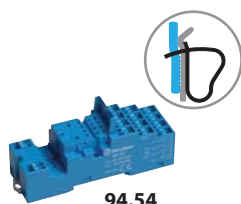

94.54

Сертификация

(В соответствии с типом):



094.91.3

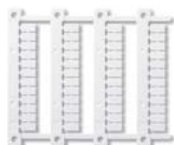

060.48

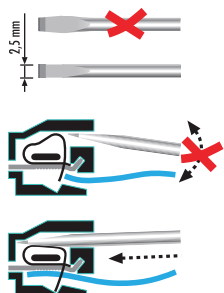

Розетка с пружинными клеммами, монтаж на панель или на рейку 35мм (EN 60715)	94.54
Тип реле	55.32, 55.34

Аксессуары

Металлический удерживающий зажим	094.71
Пластиковый удерживающий зажим	094.91.3
6-полюсная перемычка	094.56
Модули (см. таблицу ниже)	99.02, 86.30
Блок маркировок для установки в пластиковые клипсы 094.91.3; 48 шт, 6 x 12 мм, для термотрансферных принтеров CEMBRE	060.48

Технические параметры

Номинальные значения	10 A - 250 В		
Электрическая прочность	2 кВ AC		
Категория защиты	IP 20		
Температура окружающего воздуха	°C	-25...+70	
Длина зачистки провода	мм	10	
Макс. размер провода для розеток 94.54	мм ²	одножильный провод	многожильный провод
		2 x (0.2...1.5)	2 x (0.2...1.5)
	AWG	2 x (24...14)	2 x (24...14)

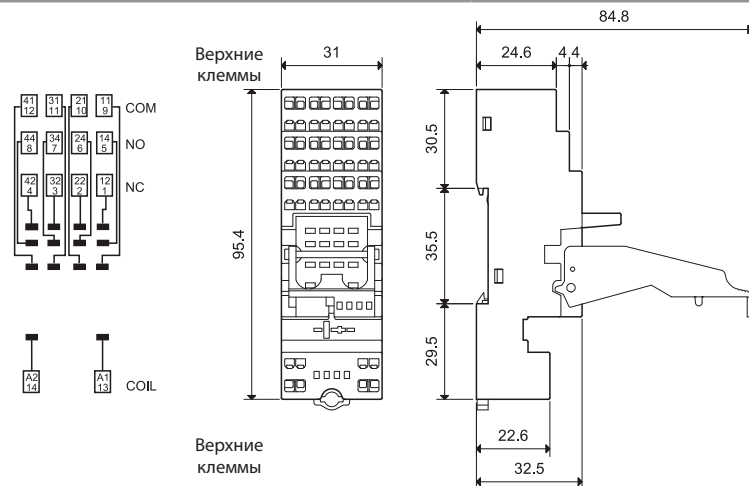
Розетка +
6-полюсная
перемычка

6-полюсный шинный соединитель	094.56 (синий)
Номинальные значения	10 A - 250 В

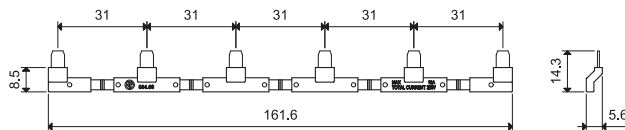

094.56



Модульные таймеры 86 серии	
(12...24)В AC/DC; 2-функциональный: AI, DI; (0.05 с..100 ч)	86.30.0.024.0000
(110...125)В AC; 2-функциональный: AI, DI; (0.05 с..100 ч)	86.30.8.120.0000
(230...240)В AC; 2-функциональный: AI, DI; (0.05 с..100 ч)	86.30.8.240.0000

Сертификация (В соответствии с типом):

86.30



99.02

Сертификация

(В соответствии с типом):



Модули в черном корпусе поставляются по заказу.

Модули 99.02 - Индикация катушки и подавление электромагнитного импульса для розеток 94.54

Диод (+A1, стандартная полярность) (6...220)В DC	99.02.3.000.00
СВЕТОДИОД (6...24)В DC/AC	99.02.0.024.59
СВЕТОДИОД (28...60)В DC/AC	99.02.0.060.59
СВЕТОДИОД (110...240)В DC/AC	99.02.0.230.59
СВЕТОДИОД + диод (+A1, стандартная полярность) (6...24)В DC	99.02.9.024.99
СВЕТОДИОД + диод (+A1, стандартная полярность) (28...60)В DC	99.02.9.060.99
СВЕТОДИОД + диод (+A1, стандартная полярность) (110...220)В DC	99.02.9.220.99
СВЕТОДИОД + Варистор (6...24)В DC/AC	99.02.0.024.98
СВЕТОДИОД + Варистор (28...60)В DC/AC	99.02.0.060.98
СВЕТОДИОД + Варистор (110...240)В DC/AC	99.02.0.230.98
RC-цепь (6...24)В DC/AC	99.02.0.024.09
RC-цепь (28...60)В DC/AC	99.02.0.060.09
RC-цепь (110...240)В DC/AC	99.02.0.230.09
Шунтирующее сопротивление (110...240)В AC	99.02.8.230.07

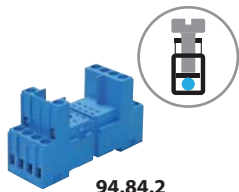
94 Серия - Розетки и аксессуары для реле 55 Серии

94.84.2

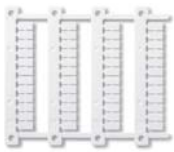
 Сертификация
(В соответствии с типом):

094.91.3

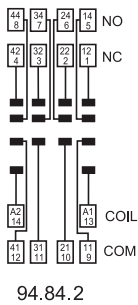
060.48

Розетка с винтовыми клеммами для установки на поверхность или на рейку 35мм	94.84.2	94.84.20
Тип реле	55.32, 55.34	синий
Аксессуары		черный
Металлическая клипса (поставляется с розеткой - код корпуса SMA)		094.71
Пластиковый удерживающий зажим	094.91.3	094.91.30
6-полюсная перемычка	094.06	094.06.0
Маркировочная этикетка		094.80.3
Модули (см. таблицу на следующей стр.)		99.80
Блок маркировок для установки в пластиковые клипсы 094.91.3; 48 шт, 6 x 12 мм, для термотрансферных принтеров CEMBRE		060.48
Технические параметры		
Номинальные значения	10 A - 250 V	
Электрическая прочность	2 кВ AC	
Категория защиты	IP 20	
Температура окружающего воздуха	°C -40...+70	
Момент затяжки винтов	Нм	0.5
Длина зачистки провода	мм	7
Макс. размер провода для розеток 94.84.2	мм ²	одножильный провод
		многожильный провод
	AWG	
		1 x 6 / 2 x 2.5
		1 x 4 / 2 x 2.5
		1 x 10 / 2 x 14
		1 x 12 / 2 x 14

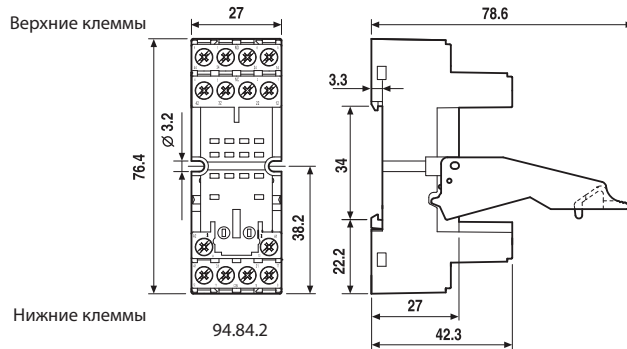

94.84.2



Нижние клеммы

94.84.2

6-полюсная перемычка для розеток серии 94.84.2	094.06 (синий)	094.06.0 (черный)
Номинальные значения	10 A - 250 V	

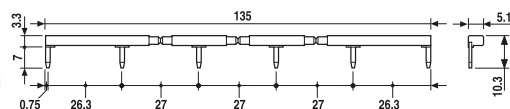
094.06

Модули 99.80 - Индикация катушки и подавление электромагнитного импульса для розеток 94.84.2

	Синий*
Диод (+A1, стандартная полярность) (6...220)В DC	99.80.3.000.00
СВЕТОДИОД (6...24)В DC/AC	99.80.0.024.59
СВЕТОДИОД (28...60)В DC/AC	99.80.0.060.59
СВЕТОДИОД (110...240)В DC/AC	99.80.0.230.59
СВЕТОДИОД + диод (+A1, стандартная полярность) (6...24)В DC	99.80.9.024.99
СВЕТОДИОД + диод (+A1, стандартная полярность) (28...60)В DC	99.80.9.060.99
СВЕТОДИОД + диод (+A1, стандартная полярность) (110...220)В DC	99.80.9.220.99
СВЕТОДИОД + Варистор (6...24)В DC/AC	99.80.0.024.98
СВЕТОДИОД + Варистор (28...60)В DC/AC	99.80.0.060.98
СВЕТОДИОД + Варистор (110...240)В DC/AC	99.80.0.230.98
RC-цепь (6...24)В DC/AC	99.80.0.024.09
RC-цепь (28...60)В DC/AC	99.80.0.060.09
RC-цепь (110...240)В DC/AC	99.80.0.230.09
Шунтирующее сопротивление (110...240)В AC	99.80.8.230.07

99.80

 Сертификация
(В соответствии с типом):

* Модули в черном корпусе поставляются по заказу.

Зеленый светодиод - стандартная комплектация.

Красный светодиод - поставляется по заказу.

94 Серия - Розетки и аксессуары для реле 55 Серии



94.94.3

Сертификация
(В соответствии с типом):



094.91.3

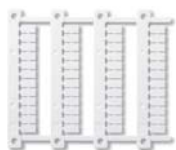

060.48

Розетка с винтовыми клеммами для установки на поверхность или на рейку 35 мм	94.92.3 синий	94.92.30 черный	94.94.3 синий	94.94.30 черный
Тип реле	55.32		55.32, 55.34	
Аксессуары				
Металлическая клипса	094.71			
Пластиковый удерживающий зажим	094.91.3	094.91.30	094.91.3	094.91.30
6-полюсная перемычка	094.06	094.06.0	094.06	094.06.0
Маркировочная этикетка	094.80.3			
Модули (см. таблицу на следующей стр.)	99.80			
Блок маркировок для установки в пластиковые клипсы 094.91.3; 48 знаков, 6 x 12 мм, для термотрансферных принтеров CEMBRE	060.48			
Технические параметры				
Номинальные значения	10 A - 250 В			
Электрическая прочность	2 кВ AC			
Категория защиты	IP 20			
Температура окружающего воздуха	°C -25...+70			
Момент затяжки винтов	Нм	0.5		
Длина зачистки провода	мм	8		
Макс. размер провода для розеток 94.92.3 и 94.94.3	мм²	одножильный провод	многожильный провод	
		1 x 6 / 2 x 2.5	1 x 4 / 2 x 2.5	
		AWG 1 x 10 / 2 x 14	1 x 12 / 2 x 14	

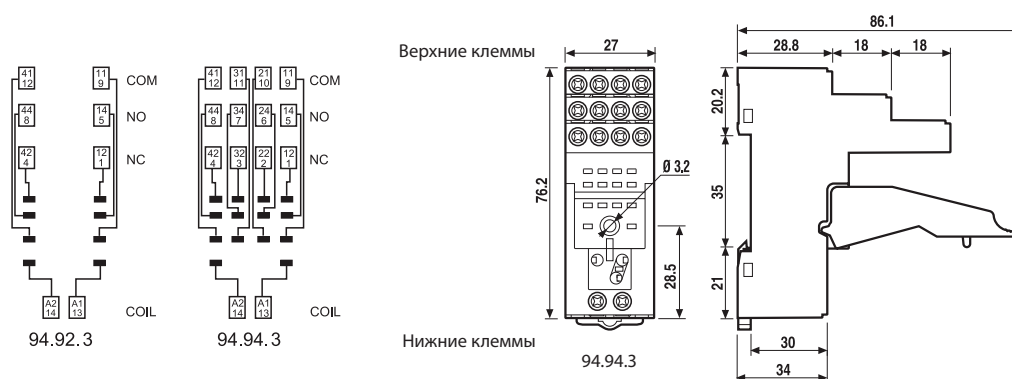

6-полюсная перемычка для розеток серии 94.92.3 и 94.94.3	094.06 (синий)	094.06.0 (черный)
Номинальные значения	10 A - 250 В	

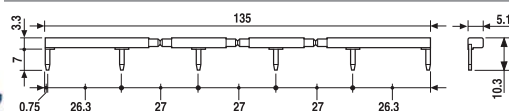

094.06

**Модули 99.80 - Индикация катушки и подавление электромагнитного импульса для розеток 94.92.3 и 94.94.3**

		Синий*
Диод (+A1, стандартная полярность)	(6...220)В DC	99.80.3.000.00
СВЕТОДИОД	(6...24)В DC/AC	99.80.0.024.59
СВЕТОДИОД	(28...60)В DC/AC	99.80.0.060.59
СВЕТОДИОД	(110...240)В DC/AC	99.80.0.230.59
СВЕТОДИОД + диод (+A1, стандартная полярность)	(6...24)В DC	99.80.9.024.99
СВЕТОДИОД + диод (+A1, стандартная полярность)	(28...60)В DC	99.80.9.060.99
СВЕТОДИОД + диод (+A1, стандартная полярность)	(110...220)В DC	99.80.9.220.99
СВЕТОДИОД + Варистор	(6...24)В DC/AC	99.80.0.024.98
СВЕТОДИОД + Варистор	(28...60)В DC/AC	99.80.0.060.98
СВЕТОДИОД + Варистор	(110...240)В DC/AC	99.80.0.230.98
RC-цепь	(6...24)В DC/AC	99.80.0.024.09
RC-цепь	(28...60)В DC/AC	99.80.0.060.09
RC-цепь	(110...240)В DC/AC	99.80.0.230.09
Шунтирующее сопротивление	(110...240)В AC	99.80.8.230.07



99.80

Сертификация
(В соответствии с типом):



* Модули в черном корпусе поставляются по заказу.

Зеленый светодиод - стандартная комплектация.

Красный светодиод - поставляется по заказу.

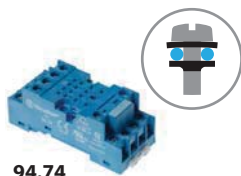
94 Серия - Розетки и аксессуары для реле 55 Серии

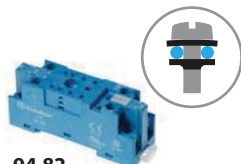
94.74

 Сертификация
(В соответствии с типом):

94.82

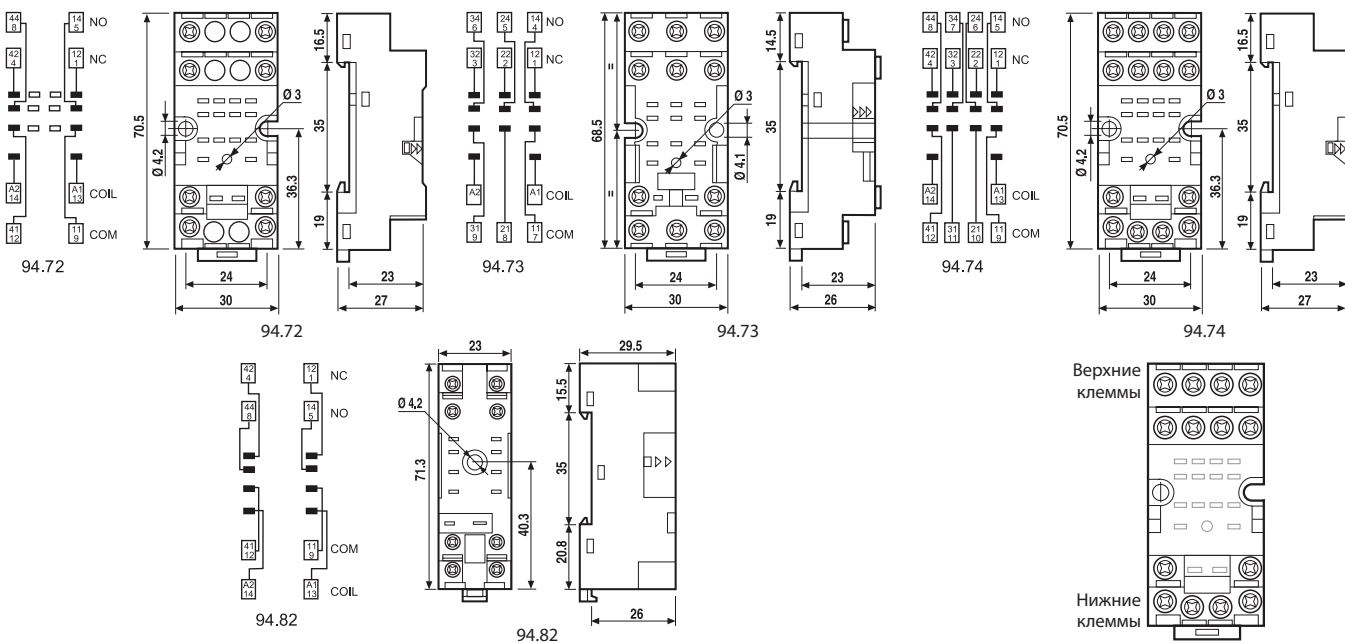
 Сертификация
(В соответствии с типом):

Розетка с винтовыми клеммами для монтажа на поверхность или 35 мм рейку (EN 60715)	94.72	94.72.0	94.73	94.73.0	94.74	94.74.0
Тип реле	55.32	черный	синий	черный	синий	черный
Аксессуары						
Металлическая клипса (поставляется с розеткой - код корпуса SMA)	094.71					
Модули (см. таблицу ниже)	99.01					
Розетка с винтовым зажимом для монтажа на поверхность или 35 мм рейку	94.82				94.82.0	
Тип реле	55.32				55.32	
Аксессуары						
Металлическая клипса (поставляется с розеткой - код корпуса SMA)	094.71					
Модули (см. таблицу ниже)	99.01					
Технические параметры						
Номинальные значения	10 А - 250 В					
Электрическая прочность	2 кВ AC					
Категория за щиты	IP 20					
Температура окружающего воздуха	°C -40...+70					
Момент затяжки винтов	Нм 0.5					
Длина зачистки провода	мм 8 (94.72/73/74)			9 (94.82)		
Макс. размер провода для розеток 94.72/73/74 и 94.82	одножильный провод			многожильный провод		
	мм ² 1 x 2.5 / 2 x 1.5			1 x 2.5 / 2 x 1.5		
	AWG 1 x 14 / 2 x 16			1 x 14 / 2 x 16		

99.01

 Сертификация
(В соответствии с типом):

* Модули в черном корпусе поставляются по заказу.

 Зеленый светодиод - стандартная комплектация.
Красный светодиод - поставляется по заказу.

Модули 99.01 - Индикация катушки и подавление электромагнитного импульса для розеток 94.72, 94.73, 94.74 и 94.82

		синий*
Диод (+A1, стандартная полярность)	(6...220)В DC	99.01.3.000.00
Диод (+A2, нестандартная полярность)	(6...220)В DC	99.01.3.000.00
СВЕТОДИОД	(6...24)В DC/AC	99.01.0.024.59
СВЕТОДИОД	(28...60)В DC/AC	99.01.0.060.59
СВЕТОДИОД	(110...240)В DC/AC	99.01.0.230.59
СВЕТОДИОД + диод (+A1, стандартная полярность)	(6...24)В DC	99.01.9.024.99
СВЕТОДИОД + диод (+A1, стандартная полярность)	(28...60)В DC	99.01.9.060.99
СВЕТОДИОД + диод (+A1, стандартная полярность)	(110...220)В DC	99.01.9.220.99
СВЕТОДИОД + диод (+A2, нестандартная полярность)	(6...24)В DC	99.01.9.024.99
СВЕТОДИОД + диод (+A2, нестандартная полярность)	(28...60)В DC	99.01.9.060.99
СВЕТОДИОД + диод (+A2, нестандартная полярность)	(110...220)В DC	99.01.9.220.99
СВЕТОДИОД + Варистор	(6...24)В DC/AC	99.01.0.024.98
СВЕТОДИОД + Варистор	(28...60)В DC/AC	99.01.0.060.98
СВЕТОДИОД + Варистор	(110...240)В DC/AC	99.01.0.230.98
RC-цепь	(6...24)В DC/AC	99.01.0.024.09
RC-цепь	(28...60)В DC/AC	99.01.0.060.09
RC-цепь	(110...240)В DC/AC	99.01.0.230.09
Шунтирующее сопротивление	(110...240)В AC	99.01.8.230.07

94 Серия - Розетки и аксессуары для реле 55 Серии



94.14

Сертификация

(В соответствии с типом):



Розетка PCB	94.12 синий	94.12.0 черный	94.13 синий	94.13.0 черный	94.14 синий	94.14.0 черный
Тип реле	55.32		55.33		55.32, 55.34	
Аксессуары	Металлическая клипса (поставляется с розеткой - код корпуса SMA) 094.51					
Технические параметры	Номинальные значения 10 А - 250 В					
Электрическая прочность	2 кВ AC					
Температура окружающего воздуха	°C -40...+70					

Вид со стороны выводов

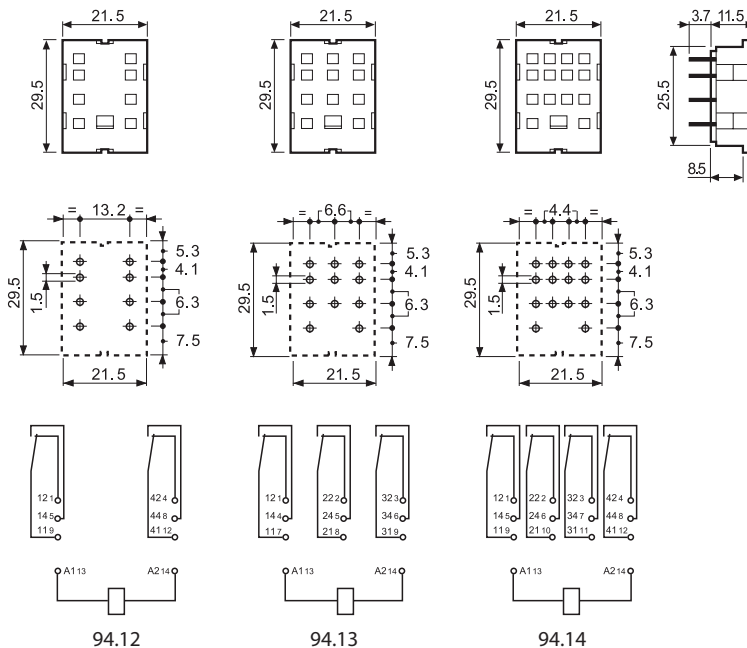

94.22

Сертификация

(В соответствии с типом):



Розетка PCB для крепления в панель толщиной 1 мм	94.22 синий	94.22.0 черный	94.23 синий	94.23.0 черный	94.24 синий	94.24.0 черный
Тип реле	55.32		55.33		55.32, 55.34	
Аксессуары	Металлическая клипса (поставляется с розеткой - код корпуса SMA) 094.51					
Технические параметры	Номинальные значения 10 А - 250 В					
Электрическая прочность	2 кВ AC					
Температура окружающего воздуха	°C -40...+70					

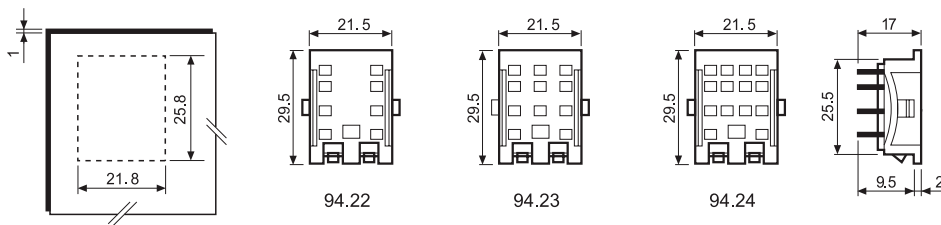

94 Серия - Розетки и аксессуары для реле 55 Серии

94.34

Сертификация
(В соответствии с типом):



Розетка РСВ для крепления на панель	94.32	94.32.0	94.33	94.33.0	94.34	94.34.0
Винтовое крепление М3	синий	черный	синий	черный	синий	черный
Тип реле	55.32		55.33		55.32, 55.34	
Аксессуары						
Металлическая клипса (поставляется с розеткой - код корпуса SMA)	094.51					
Технические параметры						
Номинальные значения	10 А - 250 В					
Электрическая прочность	2 кВ АС					
Температура окружающего воздуха	°С -40...+70					

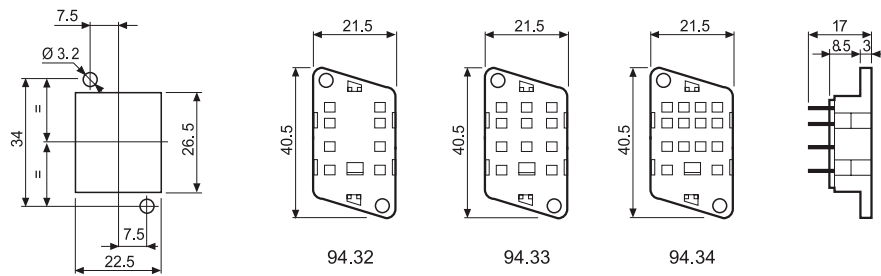

Информация по заказным кодам розеток

Кодировка розеток с удерживающими зажимами (клипсами) и варианты упаковки.

Варианты кодировки обозначаются тремя последними буквами:



A Стандартная упаковка

SM Металлический удерживающий зажим
SP Пластиковый удерживающий зажим